



## AMT-AC Rejillas de aleta curva para techo

Las rejillas de la serie **AMT-AC** están diseñadas para la impulsión de aire en instalaciones de climatización.

- Rejillas de simple deflexión.
- Montaje en falso techo.
- Disponible para impulsión en 1 o 2 direcciones.
- Aletas curvas orientables individualmente.

### Ventajas del producto:

- Ajuste del alcance y la dirección de la vena de aire en 1 o 2 direcciones.
- Gran capacidad de volumen de aire.
- Junta perimetral de goma para sellado con el techo.
- Regulador de caudal en color negro para mejor estética del producto

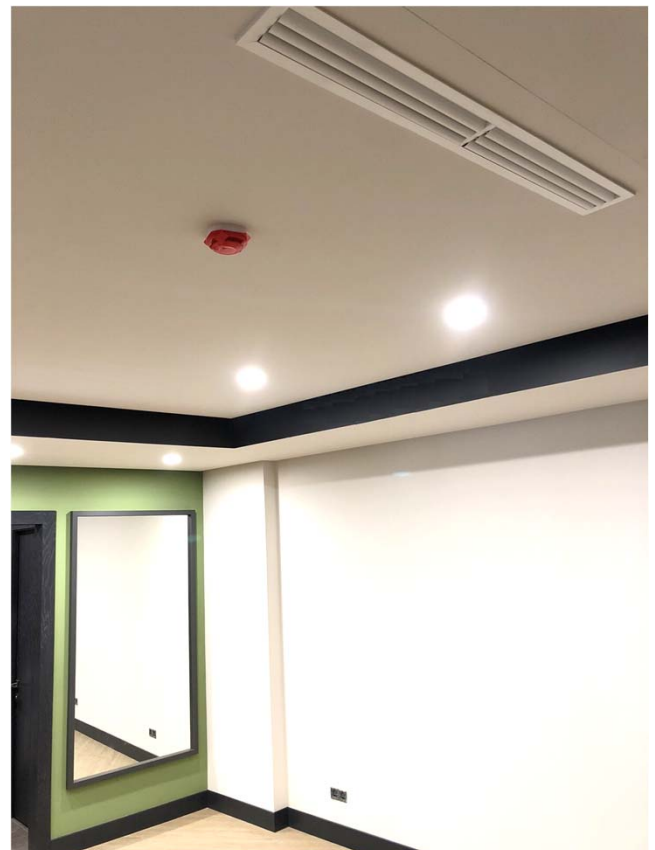

- Residencial
- Oficinas

### AMT-AC

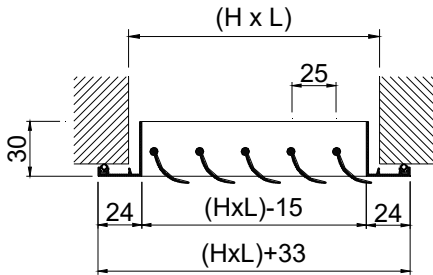

### AMT-ACO

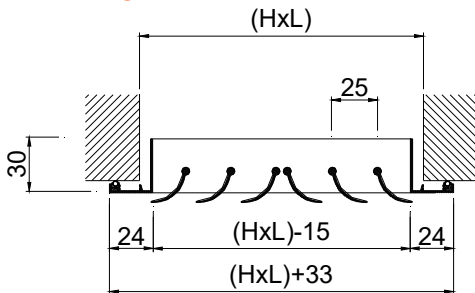

### AMT-AC + SP

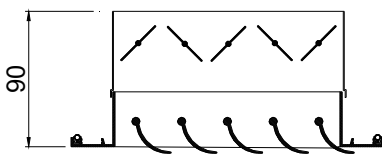

## CLASIFICACIÓN

**AMT-AC** Rejilla de aletas en 1 dirección, paralelas a la dimensión mayor (cota L)

**AMT-ACO** Rejilla de aletas en 2 direcciones, paralelas a la dimensión mayor (cota L)

**BMT-AC** Rejilla de aletas en 1 dirección, paralelas a la dimensión menor (cota H)

**BMT-ACO** Rejilla de aletas en 2 direcciones, paralelas a la dimensión menor (cota H)

## MATERIAL

Rejillas de aluminio extruido. Todas las rejillas van provistas de una junta en la parte posterior del marco para obtener un sellado estanco en todo el perímetro de contacto con los techos.

## ACCESORIOS

**CM** Marco de montaje construido en acero galvanizado (suministrado en 4 elementos) La cota de apertura LxH debe incrementarse 8 mm

**SP** Regulador de caudal de aletas opuestas, construido en acero zincado lacado negro. Accionamiento mediante tornillo interior de fácil acceso.

### PLRO/S/

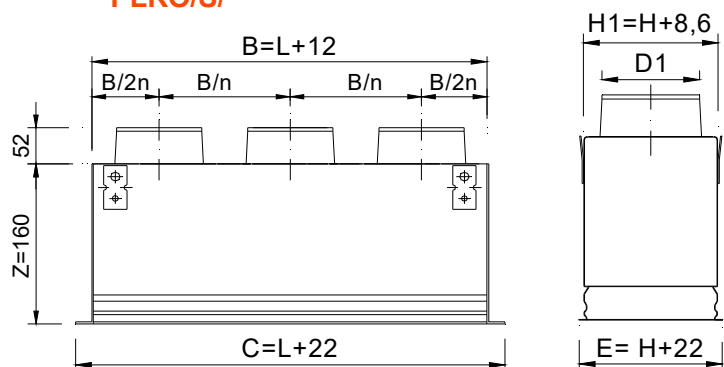

### PLRO /L/

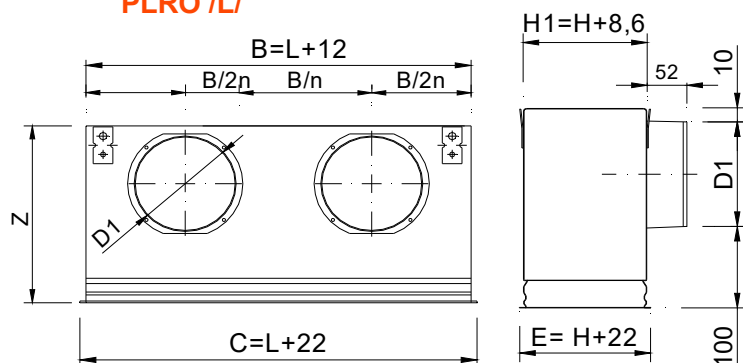

### ACCESORIOS - PLENUM

**PLRO** Plenum con conexión circular, construido en acero galvanizado. Adecuado tanto para montaje mural como en techo.

**.../S/** Conexión circular superior.

**.../L/** Conexión circular lateral.

**...-R** Regulador de caudal en el cuello.

**.../AIS/** Aislamiento térmico interior.

Espuma densidad 25 kg/m<sup>3</sup> ISO 845.

Conductividad térmica 10° C\_0,040 W/m°K

EN 12667. Clasificado reacción al fuego B-s1,d0

EN 13501-1.

### PLRO/S/ (D1)

LxH	100	150	200	250	300
200	1/98	1/123	1/198		
250	1/98	1/123	1/198	1/198	
300	1/98	1/123	1/198	1/248	1/248
350	1/98	1/123	1/198	1/248	1/248
400	1/98	1/123	1/198	1/248	1/248
450	1/98	1/123	1/198	1/248	1/248
500	1/98	1/123	1/198	1/248	1/248
600	2/98	2/123	1/198	1/248	1/248
700	2/98	2/123	1/198	1/248	1/248
800	2/98	2/123	1/198	1/248	1/248
900	2/98	2/123	2/198	1/248	1/248
1000	2/98	2/123	2/198	1/248	2/248

### PLRO/L/ (D1)

LxH	100	150	200	250	300
200	1/123	1/158	1/198		
250	1/123	1/198	1/198	1/198	
300	1/158	1/198	1/198	1/198	1/248
350	1/158	1/198	1/198	1/248	1/248
400	1/158	1/198	1/248	1/248	1/248
450	1/198	1/198	1/248	1/248	1/313
500	1/198	1/198	1/248	1/248	1/313
600	1/198	2/198	1/248	1/248	1/313
700	2/198	2/198	2/198	2/248	2/248
800	2/198	2/198	2/198	2/248	2/248
900	2/198	2/198	2/248	2/248	2/313
1000	2/198	2/198	2/248	2/248	2/313

(O)

(H+8) x (L+8)

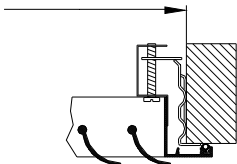

(T)

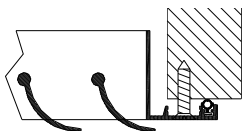

## SISTEMAS DE FIJACIÓN

(O) Tornillo oculto. Precisa marco de montaje CM o plenum PLRO.

(T) Tornillos visibles.

## ACABADOS

**AA** Anodizado color plata mate.

**M9016** Prelacado blanco similar al RAL 9016 (85-95% brillo)

## TEXTO DE PRESCRIPCIÓN

Sum. y col. de rejilla en 1 dirección para impulsión con aletas curvadas orientables individualmente y paralelas a la cota mayor serie **AMT-AC+SP+CM** (O) **M9016** LxH, construida en aluminio y prelacado blanco similar al RAL 9016 (85-95% brillo) con regulador de caudal de aletas opuestas, construido en acero electro-zincado lacado negro, fijación con tornillo oculto y marco de montaje.

Marca **MADEL**.

## AMT-AC series

SECCIÓN LIBRE DE SALIDA DEL AIRE m<sup>2</sup>.

H \ L	150	200	250	300	350	400	450	500	600	700	800	900	1000
100	0,004	0,006	0,008	0,01	0,012	0,013	0,015	0,017	0,020	0,023	0,027	0,03	0,034
150	0,007	0,01	0,013	0,016	0,019	0,021	0,024	0,027	0,032	0,038	0,043	0,048	0,054
200	0,01	0,014	0,018	0,022	0,025	0,029	0,033	0,037	0,044	0,052	0,059	0,066	0,074
250	0,013	0,018	0,023	0,027	0,032	0,037	0,042	0,047	0,056	0,066	0,075	0,084	0,094
300	0,016	0,021	0,027	0,033	0,039	0,045	0,051	0,059	0,070	0,082	0,094	0,106	0,118
350	0,018	0,025	0,032	0,039	0,046	0,053	0,06	0,067	0,080	0,094	0,107	0,12	0,134
400	0,021	0,029	0,037	0,045	0,053	0,061	0,069	0,077	0,092	0,108	0,123	0,138	0,154
450	0,024	0,033	0,042	0,051	0,06	0,069	0,078	0,087	0,104	0,122	0,139	0,156	0,174

VELOCIDAD LIBRE, PERDIDA DE CARGA Y POTENCIA SONORA.

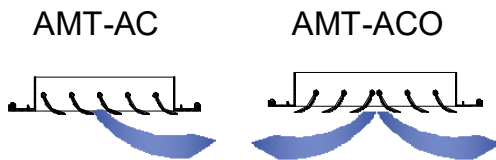

VELOCIDADES RECOMENDADAS.

Vmin m/s	Vmax m/s
2	3.5

Determinación del caudal de aire.  
Midiendo Vf en diferentes puntos  
de la rejilla hallamos Vfmed.

$$Q \text{ (l/s)} = V_{\text{fmed}} \text{ (m/s)} * A_{\text{free}} \text{ (m}^2\text{)} * 1000$$

$$Q \text{ (m}^3\text{/h)} = V_{\text{fmed}} \text{ (m/s)} * A_{\text{free}} \text{ (m}^2\text{)} * 3600$$

VALORES DE CORRECCIÓN PARA Lwa1.

Afree m <sup>2</sup>	0,01	0,02	0,05	0,1	0,2
Lwa1(kf)	-9	-6	-3	-	+4

Valores del diagrama referidos a  
Afree = 0,1 m<sup>2</sup>.

$$L_{\text{wa}} = L_{\text{wa1}} + K_{\text{f}}$$

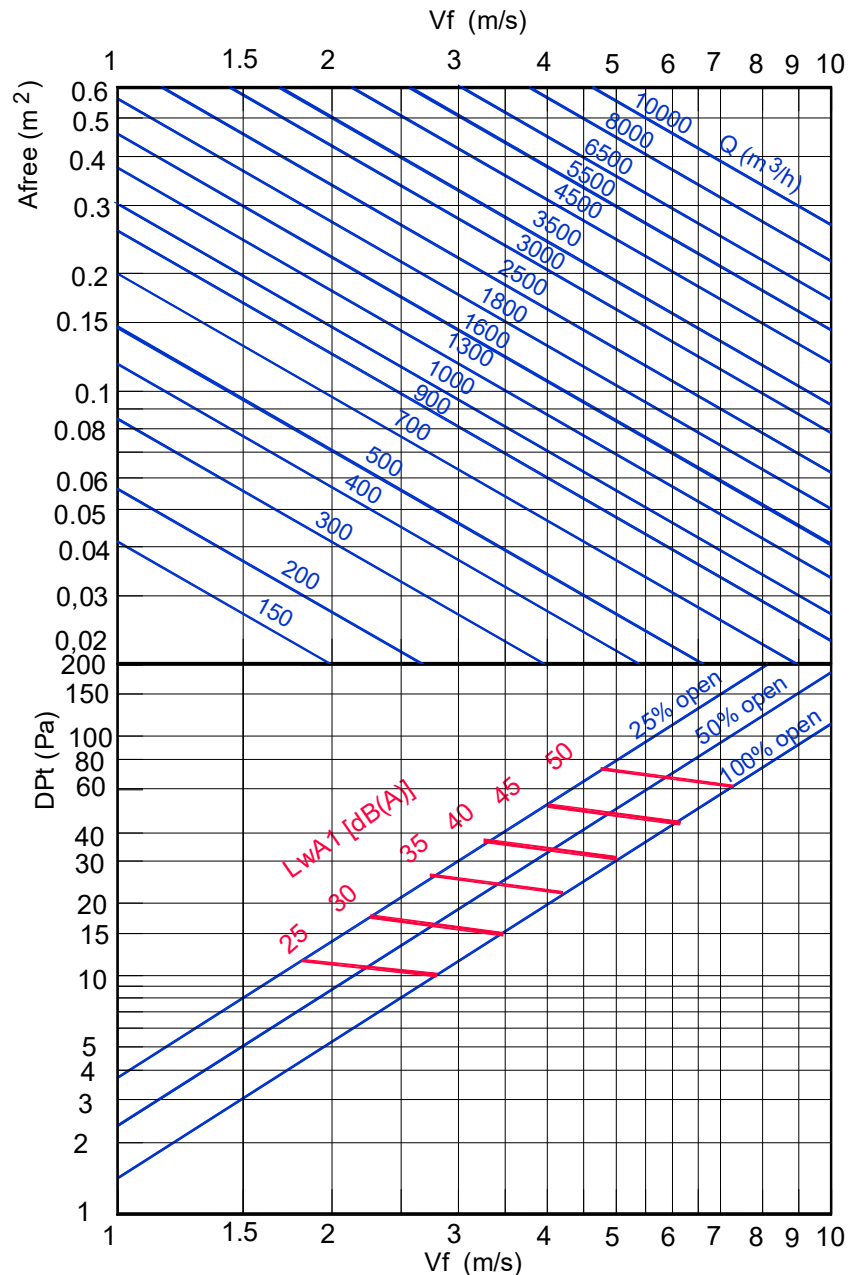

Nota: En MadeIMedia Espectro por banda de octava en Hz.

# AMT-AC series

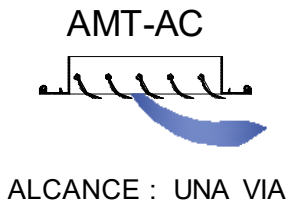

400										400
300							400			600
250					250				500	
200				200		400	500			
150			150	300	400	500	600			
100			200	250	300					

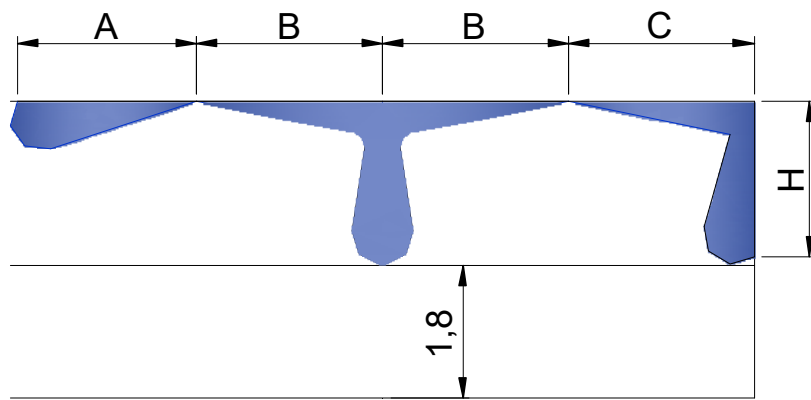
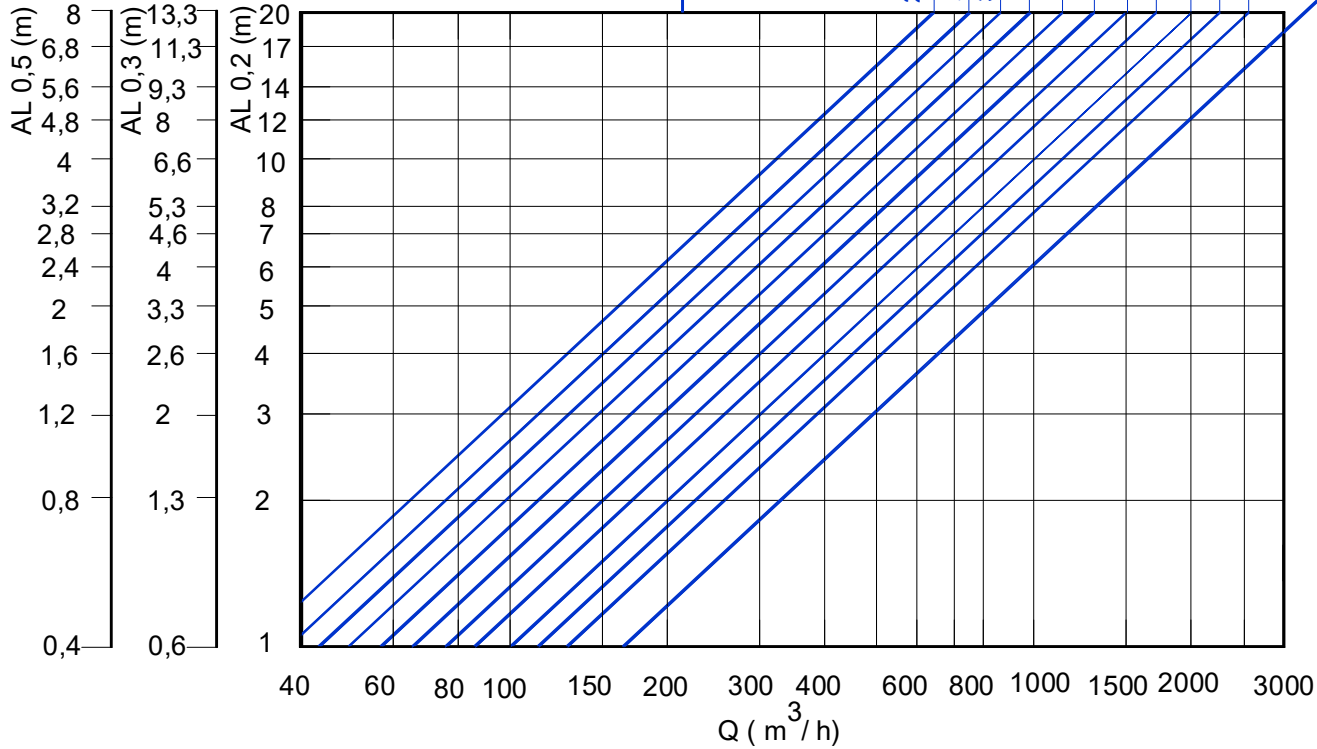

$$AL_{0.2} = A$$

$$AL_{0.2} = B + H$$

$$AL_{0.2} = C + H$$

