

MADEL



WAAB 600

Poutre froide active - largeur 600



MADEL®

La poutre froide **WAAB-600** est une unité terminale à induction air-eau qui permet, de façon conjointe, l'approvisionnement, le traitement thermique et la diffusion d'air d'impulsion, afin de maintenir ses conditions intérieures au niveau de confort désiré. De cette façon, les poutres froides profitent des excellentes propriétés thermiques de l'eau pour garantir un niveau de confort optimal avec une consommation énergétique minimale.

La batterie est le composant principal de transfert de chaleur de la poutre froide **WAAB-600**. Elle est constituée de tuyaux en cuivre et d'ailettes en aluminium. Des connexions d'air sont également incorporées, ainsi qu'un plénum pour fournir l'air de ventilation prétraité dans une unité centrale de climatisation. La poutre froide **WAAB-600** peut être fournie avec une connexion latérale ou supérieure, que ce soit dans l'impulsion ou bien dans le retour d'air.

Elles peuvent être adaptées à des plafonds modulaires de 600x600, 625x625 et 675x675 pour des profils T24 et T15. D'autre part, grâce à leurs dimensions réduites, elles sont parfaites pour un montage dans les faux plafonds à faible hauteur.

WAAB-600

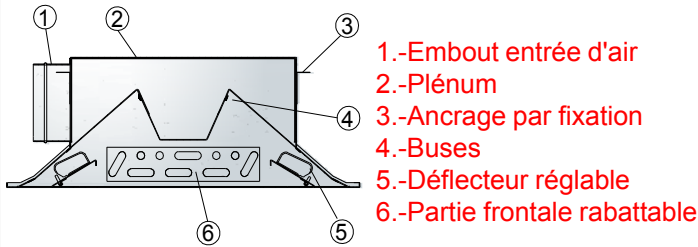

- 1.-Embout entrée d'air
- 2.-Plénum
- 3.-Ancrage par fixation
- 4.-Buses
- 5.-Déflecteur réglable
- 6.-Partie frontale rabattable

WAAB-600/.../.../L/...



WAAB-600/2T/...



WAAB-600/.../.../S/...

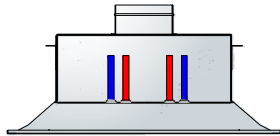

WAAB-600/4T/...

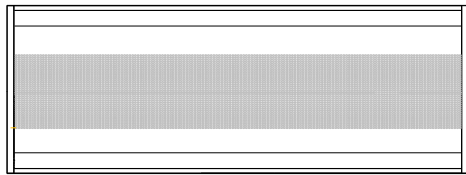
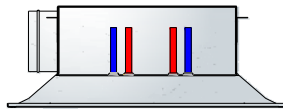

.../FC/



.../FQ/



.../FL/



.../T15/ .../T24/

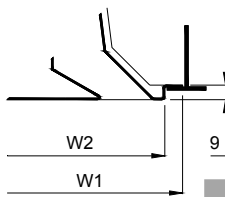

.../ /

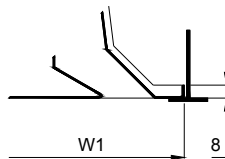

W _N	/ /		T15		T24	
	W ₁	W ₁	W ₂	W ₁	W ₂	
600	595	595	579	595	571	
625	620	620	604	620	596	
675	670	670	654	670	646	

CLASSEMENT

WAAB-600 Poutre pour soufflage d'air.

.../2T/ Batterie à 2 tuyaux.

.../4T/ Batterie à 4 tuyaux.

.../LD/ Connexion latérale droite.

.../LI/ Connexion latérale gauche.

.../S/ Connexion supérieure.

.../T15/ Appui pour plafonds modulaires profil 15 mm et plaque détachée.

.../T24/ Appui pour plafonds modulaires profil 24 mm et plaque détachée.

.../KS/ Buses d'impulsion petites.

.../KM/ Buses d'impulsion moyennes.

.../KL/ Buses d'impulsion grandes.

.../FC/ Plaque frontale avec perforations circulaires.

.../FQ/ Plaque frontale avec perforations carrées.

.../FL/ Plaque frontale avec grille linéaire en aluminium.

.../TY/ Typologie (voir pages 5, 6 et 7)

ACCESSOIRES

DEF Ailettes déflectrices (voir page 4)

FIXATION

(D) Équerres pour suspensions du plafond (voir page 8)

FINITIONS

M9016 Laquage blanc similaire au RAL 9016

R9010 Laquage blanc RAL 9010

RAL... Laquage autres couleurs RAL

MATÉRIEL

Corps en acier galvanisé, ailettes déflectrices en plastique ABS et batterie avec tuyaux en cuivre et ailettes en aluminium. Les tuyaux de connexion de la batterie présentent un diamètre de 12 mm et une épaisseur de 1 mm, conformément à la norme européenne EN 1057:1996. La pression maximale de travail de la batterie est de 1 MPa.

TEXTE DE PRESCRIPTION

Fourniture et installation de poutre froide pour impulsion et retour, avec batterie à 4 tuyaux, plénum de connexion latérale droite, buses moyennes préfixées, plaque frontale perforée et circulaire, typologie **LDR1**, avec ailettes déflectrices, **WAAB-600 / 4T / LD / KM / FC / LDR1 1195x900 /+ DEF**, construite en acier galvanisé laqué couleur blanche R9010.

Marque **MADEL**.

L'air de ventilation est injecté à travers des buses qui l'accélèrent, ce qui provoque et force l'induction d'air de la pièce à travers la batterie. Ensuite, le mélange des deux masses d'air (l'air induit et l'air de ventilation) est impulsé dans l'espace à climatiser.

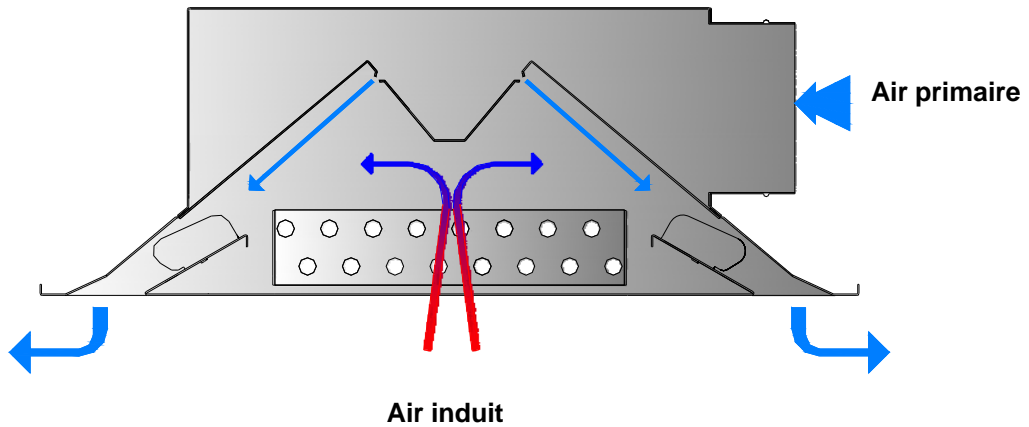

WAAB 600 a été conçue pour être facilement accessible dans les opérations de maintenance et de service. Pour cela, elle incorpore 4 charnières de fixation qui maintiennent le cadre intérieur sur sa position. De cette façon, le cadre intérieur est facilement rabattable sur deux axes, en déplaçant les deux charnières placées sur le même côté du cadre interne. Par conséquent, la batterie et les systèmes de réglage du débit d'air primaire restent accessibles pour les opérations de maintenance et de réglage. Par ailleurs, une fois que le cadre interne est replié sur l'un de ses axes, il est possible de le retirer complètement en déplaçant les deux charnières restantes.

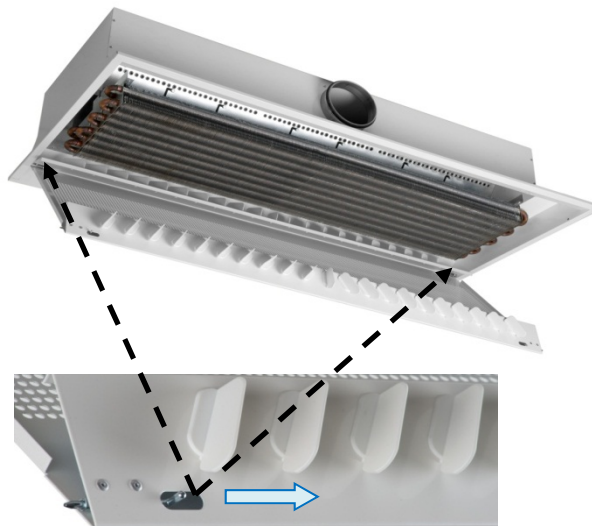

Une fois que le cadre intérieur de la poutre froide **WAAB 600** est retiré, il est possible de procéder au réglage du débit d'air et à la modification de l'angle de déflexion.

Réglage du débit d'air

La poutre froide **WAAB 600** peut être fournie avec un système de réglage de débit d'air primaire. Ce réglage est effectué avec une clé à douille de 8 mm de diamètre et il permet de sélectionner facilement l'une des trois configurations de sortie d'air. De cette façon, en cas de vouloir modifier les spécifications du projet, le réglage du débit de l'air primaire peut être effectué sur l'installation elle-même.

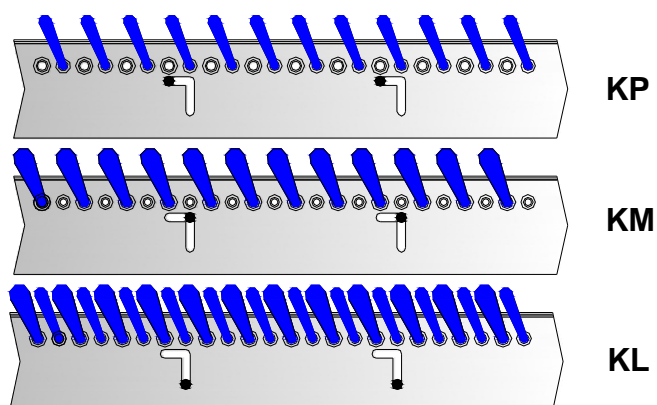
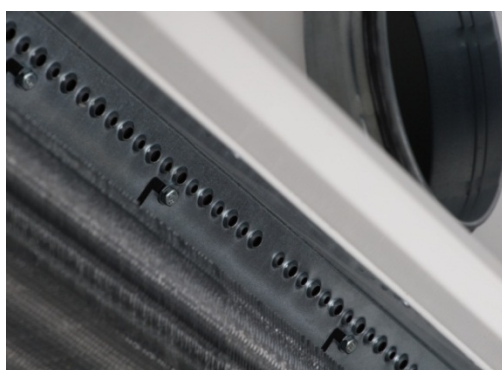

Modification de l'angle de déflexion d'air.

La poutre froide **WAAB 600** peut être fournie avec des déflecteurs d'air placés sur le cadre inférieur. Ce réglage est effectué individuellement dans un rang de 0 à 45°, de façon à permettre une grande variété de configurations différentes d'impulsion d'air dans la zone traitée.

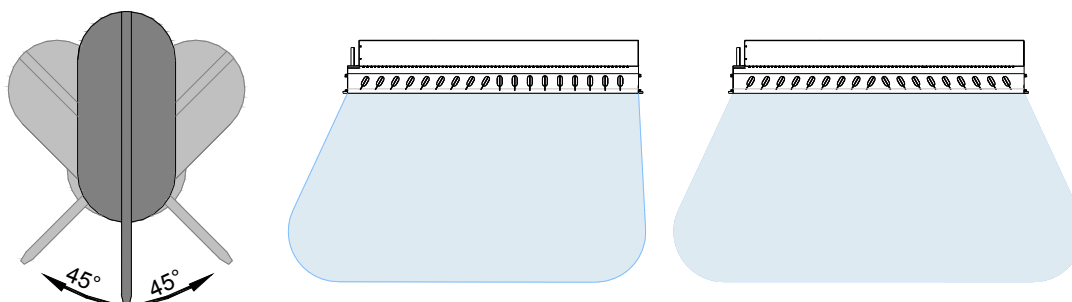

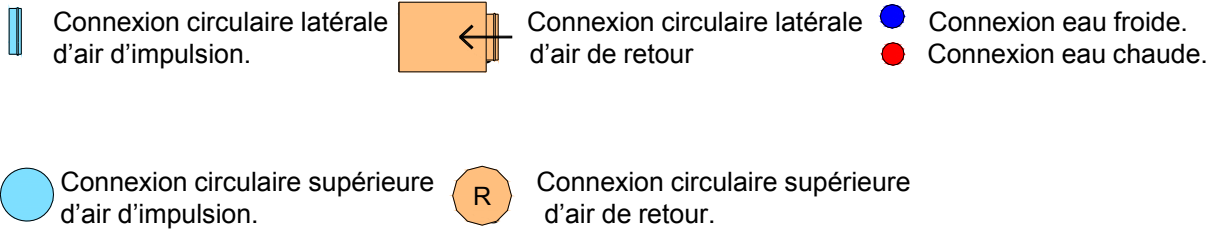

Côté gauche.

Côté droit.

Supérieur.

LI

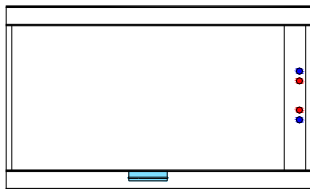

LD

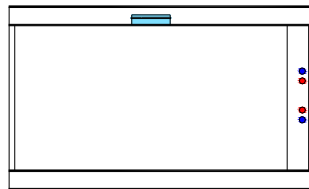

S

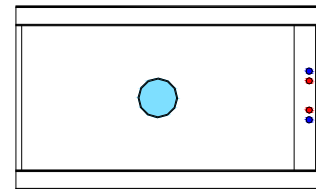

LIR1

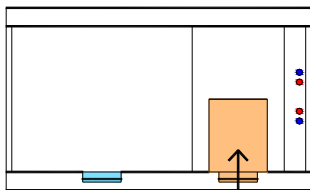

LDR1

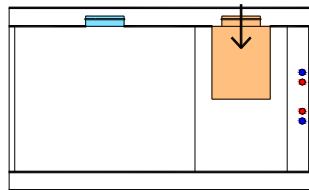

SR1

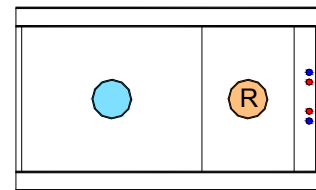

LIR2

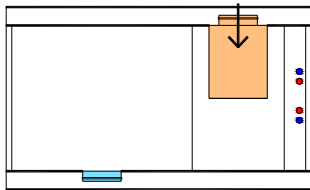

LDR2

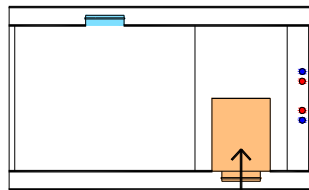

La définition de la typologie doit indiquer le type de configuration, suivie de la longueur nominale (L_N) et la longueur totale (L_1).

Exemple : LIR1 $L_1 \times L_N$ mm

- $L_1 = 895 \dots 2995$ mm
- L_N uniquement disponible dans des longueurs standard

LI, LD, S
LN = 900, 1200, 1500, 1800

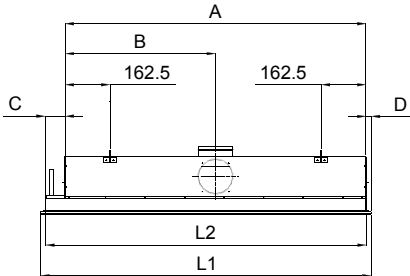

LIR1, LIR2, LDR1, LDR2 SR1
LN = 900, 1200, 1500, 1800

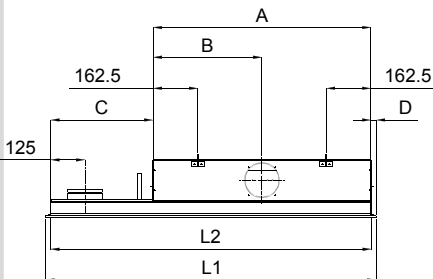

Configuration avec connexion d'air latéral

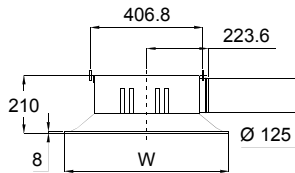

LI, LD, S
LN = 1800, 2100, 2400

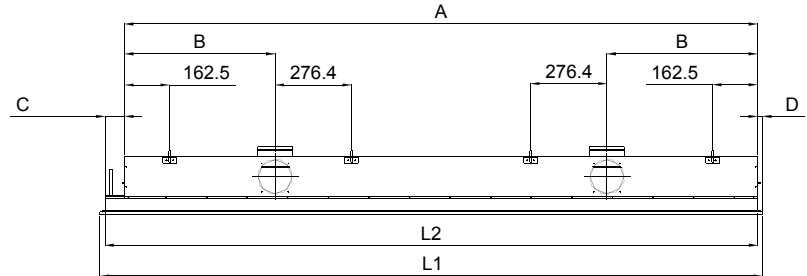

LIR1, LIR2, LDR1, LDR2, SR1
LN = 1800, 2100, 2400

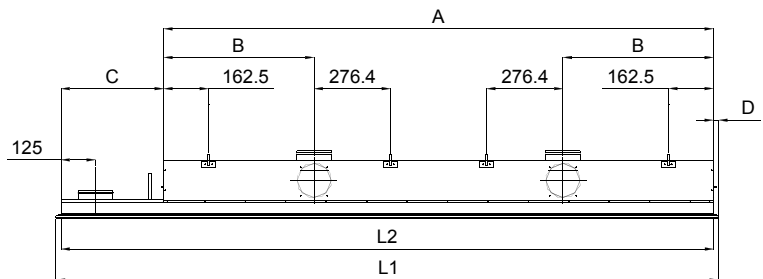

Configuration avec connexion d'air supérieur

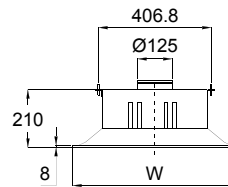

1.- WAAB 600 - LI, LD, S

LI, LD, S											
L ₁ (mm)		L _N (mm)	W (mm)	L ₂ (mm)		A (mm)	B (mm)	D (mm)	C (mm)		φ (mm)
min	max			min	max				min	max	
895	2995	900	595	860	2960	788	394,0	18,5	71	2171	1-125
1195	2995	1200	595	1160	2960	1088	544,0	18,5	71	1871	1-125
1495	2995	1500	595	1460	2960	1388	694,0	18,5	71	1571	1-125
1795	2995	1800	595	1760	2960	1688	844,0	18,5	71	1271	1-125
2095	2995	2100	595	2060	2960	1988	450	18,5	71	971	2-125
2395	2995	2400	595	2360	2960	2288	600	18,5	71	671	2-125
2695	2995	2700	595	2660	2960	2588	750	18,5	71	371	2-125
2995	2995	3000	595	2960	2960	2888	900	18,5	71	71	2-125

2.- WAAB 600 – LIR, LDR

LIR1 , LIR2 , LDR1 , LDR2, SR1											
L ₁ (mm)		L _N (mm)	W (mm)	L ₂ (mm)		A (mm)	B (mm)	D (mm)	C (mm)		φ (mm)
min	max			min	max				min	max	
1195	2995	900	595	1160	2960	788	394,0	18,5	371	2171	1-125
1495	2995	1200	595	1460	2960	1088	544,0	18,5	371	1871	1-125
1795	2995	1500	595	1760	2960	1388	694,0	18,5	371	1571	1-125
2095	2995	1800	595	2060	2960	1688	844,0	18,5	371	1271	1-125
2395	2995	2100	595	2360	2960	1988	450	18,5	371	971	2-125
2695	2995	2400	595	2660	2960	2288	600	18,5	371	671	2-125
2995	2995	2700	595	2960	2960	2588	750	18,5	371	371	2-125

3.- WAAB 625 - LI, LD, S

LI , LD, S											
L ₁ (mm)		L _N (mm)	W (mm)	L ₂ (mm)		A (mm)	B (mm)	D (mm)	C (mm)		φ (mm)
min	max			min	max				min	max	
932	2807	937	620	872	2747	788	394,0	31,0	83,0	1958,0	1-125
1245	2807	1250	620	1185	2747	1088	544,0	31,0	96,0	1658,0	1-125
1557	2807	1562	620	1497	2747	1388	694,0	31,0	108,0	1358,0	1-125
1870	2807	1875	620	1810	2747	1688	844,0	31,0	121,0	1058,0	1-125
2182	2807	2187	620	2122	2747	1988	450	31,0	133,0	758,0	2-125
2495	2807	2500	620	2435	2747	2288	600	31,0	146,0	458,0	2-125
2807	2807	2700	620	2747	2747	2588	750	32,0	158,0	158,0	2-125

4.- WAAB 625 – LIR, LDR

LIR1 , LIR2 , LDR1 , LDR2, SR1											
L ₁ (mm)		L _N (mm)	W (mm)	L ₂ (mm)		A (mm)	B (mm)	D (mm)	C (mm)		φ (mm)
min	max			min	max				min	max	
1245	2807	937	620	1185	2747	788	394,0	31,0	396,0	1958,0	1-125
1557	2807	1250	620	1497	2747	1088	544,0	31,0	408,0	1658,0	1-125
1870	2807	1562	620	1810	2747	1388	694,0	31,0	421,0	1358,0	1-125
2182	2807	1875	620	2122	2747	1688	844,0	31,0	433,0	1058,0	1-125
2495	2807	2187	620	2435	2747	1988	450	31,0	446,0	758,0	2-125
2807	2807	2500	620	2747	2747	2288	600	32,0	458,0	458,0	2-125

5.- WAAB 675 - LI, LD, S

LI , LD, S											
L ₁ (mm)		L _N (mm)	W (mm)	L ₂ (mm)		A (mm)	B (mm)	D (mm)	C (mm)		φ (mm)
min	max			min	max				min	max	
1007	2695	1012	670	897	2585	788	394,0	56,0	108,0	1796,0	1-125
1345	2695	1350	670	1235	2585	1088	544,0	56,0	146,0	1496,0	1-125
1682	2695	1687	670	1572	2585	1388	694,0	56,0	183,0	1196,0	1-125
2020	2695	2025	670	1910	2585	1688	844,0	56,0	221,0	896,0	1-125
2357	2695	2362	670	2247	2585	1988	450	56,0	258,0	596,0	2-125
2695	2695	2700	670	2585	2585	2288	600	56,0	296,0	296,0	2-125

6.- WAAB 675 – LIR, LDR

LIR1 , LIR2 , LDR1 , LDR2, SR1											
L ₁ (mm)		L _N (mm)	W (mm)	L ₂ (mm)		A (mm)	B (mm)	D (mm)	C (mm)		φ (mm)
min	max			min	max				min	max	
1345	2695	1012	670	1235	2585	788	394,0	56,0	446,0	1796,0	1-125
1682	2695	1350	670	1572	2585	1088	544,0	56,0	483,0	1496,0	1-125
2020	2695	1687	670	1910	2585	1388	694,0	56,0	521,0	1196,0	1-125
2357	2695	2025	670	2247	2585	1688	844,0	56,0	558,0	896,0	1-125
2695	2695	2362	670	2585	2585	1988	450	56,0	596,0	596,0	2-125

MONTAGE

WAAB 600

La poutre froide **WAAB 600** incorpore une série d'équerres de fixation des deux côtés. Ces équerres sont munies d'une fente de 18 mm de long qui simplifie le montage de la poutre froide dans l'installation. Le nombre d'équerres disponibles varie en fonction de la longueur nominale de la poutre froide sélectionnée : 4 pour $L_N \leq 1800$ mm et 8 pour $L_N \geq 2100$ mm. L'unité sera suspendue depuis le hourdis avec des tiges, des câbles ou des supports métalliques certifiés. Une fois suspendue, il faudra connecter le conduit d'air primaire à l'embout du plénum. D'autre part, la connexion de la batterie sera établie avec des éléments rigides, une soudure ou bien avec des connecteurs à fixation rapide. Il est important d'obtenir une vidange correcte du circuit hydraulique, ainsi qu'une bonne connexion du système de ventilation pour éviter les fuites d'air.

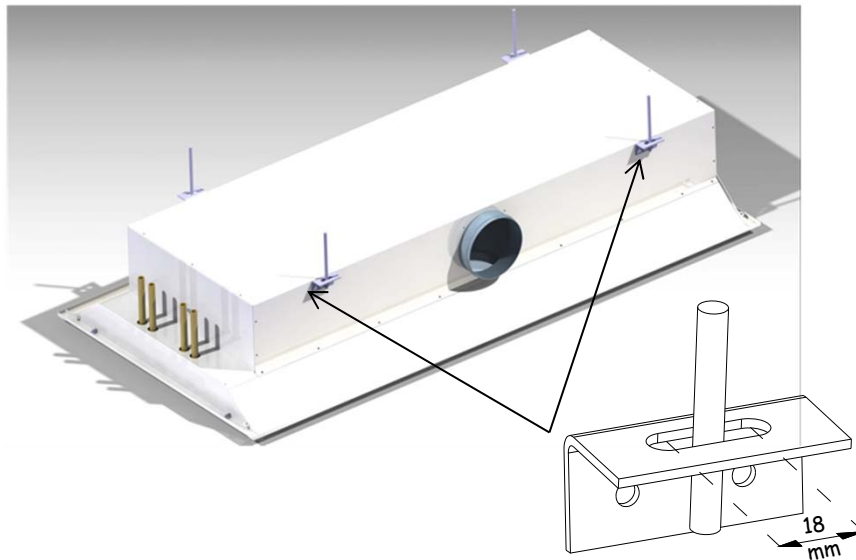

WAAB-.../ /

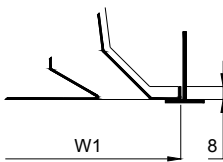

W_N	/ /	T15		T24	
	W_1	W_1	W_2	W_1	W_2
600	595	595	579	595	571
625	620	620	604	620	596
675	670	670	654	670	646

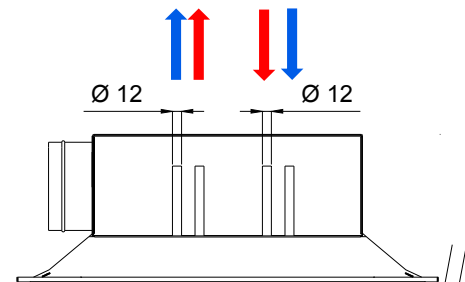

WAAB-.../ T15 /

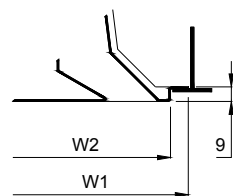

WAAB-.../ T24 /

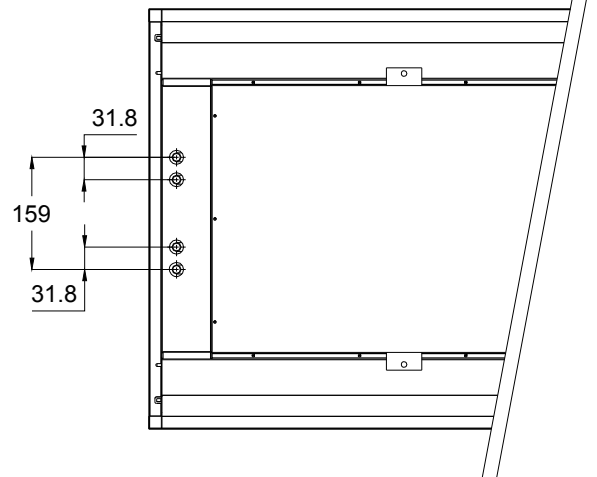
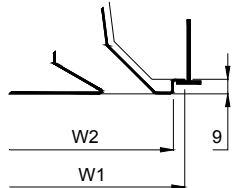

DÉFINITIONS

WAAB 600

La caractérisation des poutres froides demande la réalisation d'essais thermiques et de diffusion, en prenant comme référence les normes EN 15116, EN 13182 et EN 14240.

Pour la sélection technique du produit utiliser le logiciel MADEL : http://www.madel.com/fr/telecharge_ments/

La forme du référencement sera la suivante :

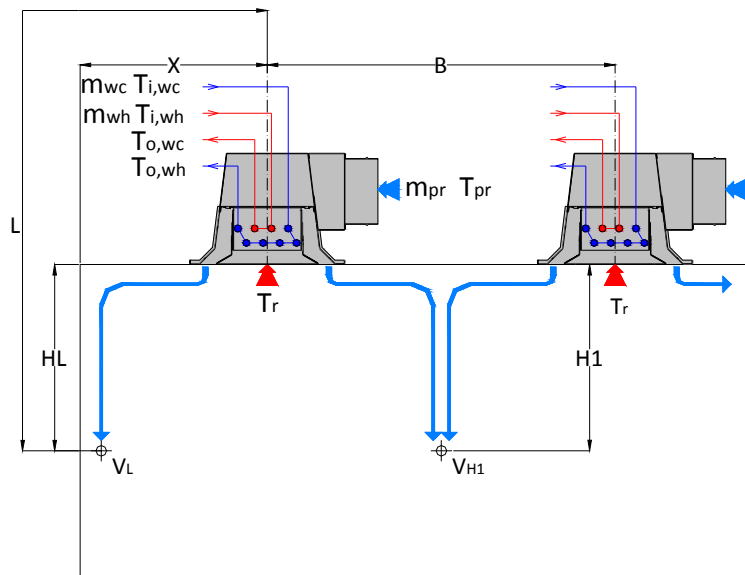
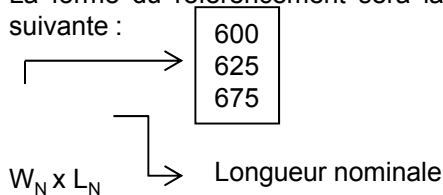

V _{H1}	(m/s)	Vitesse de l'air à la hauteur H ₁
V _L	(m/s)	Vitesse de l'air à la hauteur L
H ₁	(m)	Distance depuis le plafond à la zone habitée (1,8 m)
B	(m)	Distance entre deux poutres froides
L _N	(m)	Longueur nominale de la poutre froide
L _{WA}	(dBA)	Niveau de puissance sonore
P	(W)	Puissance totale (P=P _{pr} + P _{w,r})
P _{pr}	(W)	Puissance de l'air primaire
P _w	(W)	Puissance frigorifique ou calorifique eau nominale
P _{w,r}	(W)	Puissance frigorifique ou calorifique eau
m _{pr}	(m ³ /h)	Débit air primaire
m _{wh}	(l/h)	Débit eau chaude
m _{wc}	(l/h)	Débit eau froide
T _{pr}	(°C)	Température de l'air primaire
T _R	(°C)	Température de référence du local
T _{i,wc}	(°C)	Température de l'eau froide à l'entrée de la batterie
T _{o,wc}	(°C)	Température de l'eau froide à la sortie de la batterie
T _{i,wh}	(°C)	Température de l'eau chaude à l'entrée de la batterie
T _{o,wh}	(°C)	Température de l'eau chaude à la sortie de la batterie
P _a	(Pa)	Pression statique à l'intérieur du plénum
ΔP _w	(kPa)	Perte de charge dans le circuit de l'eau
Δt _{aw}	(°C)	Différence de température de référence du local et d'impulsion de l'eau (Δt _{aw} = T _R - T _{i,w})
Δt _{pr}	(°C)	Différence de température de référence du local et d'impulsion de l'air primaire (Δt _{pr} = T _R - T _{pr})
F _w		Facteur de correction de la puissance d'eau en fonction du débit d'eau (P _{w,r} = P _w * F _w)
Δt _w	(°C)	Saut thermique dans la batterie °C

Les conditions nominales de travail des poutres froides WAAB 600 sont les suivantes :

Réfrigération 2 et 4 tuyaux		Chauffage 2 tuyaux		Chauffage 4 tuyaux	
T _R =	26 °C	T _R =	22 °C	T _R =	22 °C
m _{wc} =	110 l/h (L _N 900 à 1800) ⁽¹⁾	m _{wh} =	110 l/h (L _N 900 à 1800)	m _{wh} =	50 l/h (L _N 900 à 1800)
m _{wc} =	220 l/h (L _N 1800 à 2700) ⁽¹⁾	m _{wh} =	220 l/h (L _N 1800 à 2700)	m _{wh} =	110 l/h (L _N 1800 à 2700)
T _{i,wc} =	16 °C ⁽²⁾	T _{i,wh} =	40 °C ⁽³⁾	T _{i,wh} =	40 °C ⁽³⁾
T _{pr} =	16 °C	T _{pr} =	22 °C	T _{pr} =	22 °C

⁽¹⁾ Le débit recommandé permet de maintenir un saut thermique de 3-4°C dans la batterie.

⁽²⁾ Il est conseillé d'utiliser une température d'impulsion d'eau entre 14-16°C pour éviter la condensation.

⁽³⁾ Il est conseillé d'utiliser une température d'impulsion d'eau entre 35-40°C pour éviter la stratification de l'air.