



DCN Difusores de conos fijos

Los difusores de conos fijos de la serie **DCN** están diseñados para la impulsión del aire en instalaciones de climatización y ventilación.

- Diseño clásico y rendimiento técnico.
- Instalación en falso techo o suspendido del techo.
- Adecuado para instalaciones en alturas entre 2,6 y 4 metros y con un diferencial de temperatura de hasta 12 °C.

Ventajas del producto:

- Ejecución circular para mejor integración en techos continuos.
- Versión MOD para mayor integración y rapidez de montaje.
- Versión KLIN para facilitar el mantenimiento.



- ❑ Oficinas
- ❑ Hoteles
- ❑ Centros comerciales

DCN

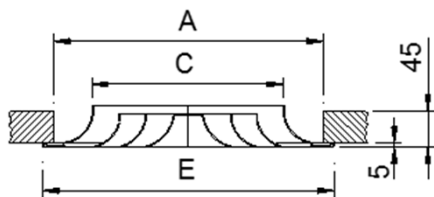

	E	A	C
160	263	223	154
200	303	263	194
250	353	313	244
315	418	378	309
355	458	418	349
400	503	463	394

DCN-MOD

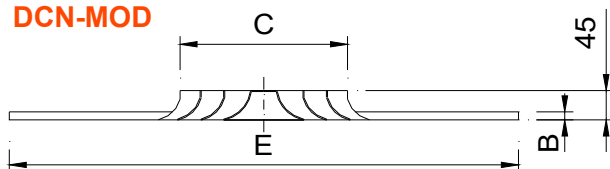

		MOD/600		MOD/625		MOD/675	
	C	B	E	B	E	B	E
160	154	12	595	12	620	15	670
200	194	12	595	12	620	15	670
250	244	12	595	12	620	15	670
315	309	12	595	12	620	15	670
355	349	12	595	12	620	15	670
400	394	12	595	12	620	15	670

DCN-KLIN

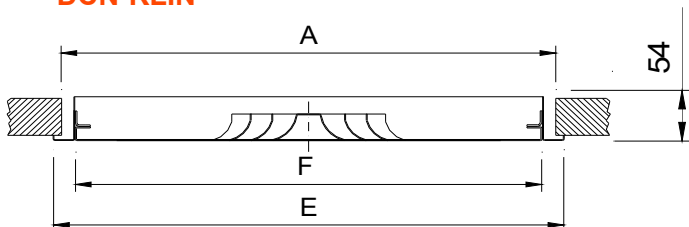

Dim.	E	A	F
400-Ø	395	369	365
500-Ø	495	469	465
600-Ø	595	569	565
675-Ø	670	644	640

CLASIFICACIÓN

DCN Difusor circular de conos fijos.

DCN-MOD Difusor de conos fijos especialmente diseñados para montar en techos modulares.

.../T15/ Placa para techo modular perfil 15 mm y placa descolgada.

.../T24/ Placa para techo modular perfil 24 mm y placa descolgada.

DCN-KLIN Difusor de conos fijos integrado en una placa accesibles frontalmente sin necesidad de herramientas, mediante cierre tipo PUSH. Presionando sobre los cierres PUSH, se hace pivotar la placa interior sobre uno de los lados y ésta queda suspendida del marco exterior, pudiendo ser fácilmente desmontada para su mantenimiento.

El sistema KLIN facilita el mantenimiento de la rejilla, en cumplimiento de las Normas Españolas de Mantenimiento ITE 08.1 del R.I.T.E.

MATERIAL

Difusores construidos en aluminio. El marco exterior de los modelos KLIN está construido en acero galvanizado.

Los difusores DCN tienen una junta en la parte trasera para obtener un sellado estanco en todo el perímetro de contacto con el techo.

	H
125	100
160	122
200	145
250	170
315	200
355	220
400	248

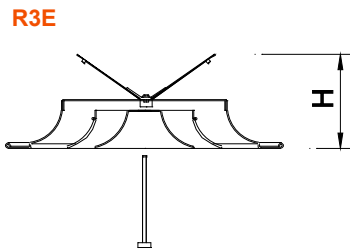

ACCESORIOS

R3E Regulador de caudal tipo mariposa, montado en el cuello del difusor. Accionamiento manual. Construido en acero galvanizado.

PMN Puente de montaje para instalación en falso techo con conducto rectangular. Construido en acero galvanizado.

PFLEX Cuello de montaje para instalación en falso techo con conducto flexible. Construido en acero galvanizado.

PLDN Plenum con conexión circular lateral. Incorpora soportes para suspensión en el techo. Construido en acero galvanizado.

...-R Regulador de caudal en cuello de conexión.
.../S/ Conexión circular superior.
.../AIS/ Plenum aislado térmicamente con espuma. Densidad 30 kg/m³ ISO 845. Conductividad térmica 20° C_0,040 W/m°K ISO 3386/1. Clasificado reacción al fuego B-s₂,d₀ EN 13501-1.

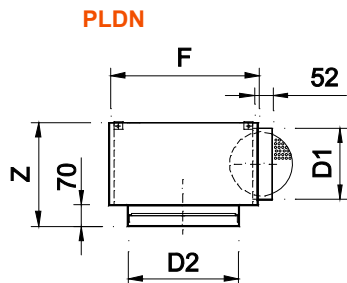
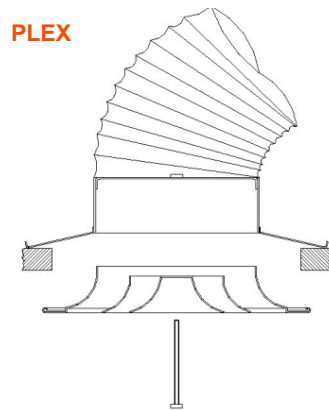
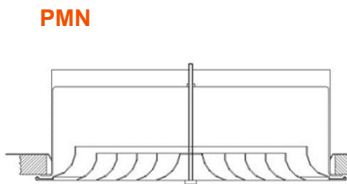

	D2	F	Z	D1
125	210	250	300	123
160	245	285	300	123
200	285	335	300	158
250	335	385	300	198
315	400	435	340	248
355	440	485	340	248
400	485	535	420	313

ACCESORIOS DCN-KLIN

PLK Plenum remachado al difusor, con conexión circular superior. Incorpora soportes para suspensión en el techo. Construido en acero galvanizado.

...-R Regulador de caudal en cuello de conexión.
.../L/ Conexión circular lateral.

.../AIS/ Plenum aislado térmicamente con espuma. Densidad 30 kg/m³ ISO 845. Conductividad térmica 20° C_0,040 W/m°K ISO 3386/1. Clasificado reacción al fuego B-s₂,d₀ EN 13501-1.

PLK-R

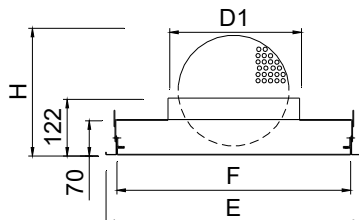

PLK/L-R

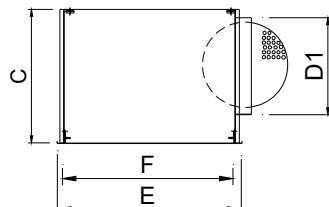

SISTEMAS DE FIJACIÓN

1) DCN Fijación a puente o cuello de montaje o a plenum, mediante tornillo central.

1) DCN-MOD Apoyado en los perfiles del techo modular en sustitución de una placa.

1) DCN-KLIN Patillas para suspensión al techo.

	E	F	C	D1	H
400	395	365	320	198	205
500	495	465	370	248	286
600	595	565	435	313	353
675	670	640	435	313	353



ACABADOS

M9016 Pintado blanco similar al RAL 9016 (85-95% brillo)

R9016S Pintado blanco RAL 9016 semi-mate (60-70% brillo)

R9010S Pintado blanco RAL 9010 semi-mate (60-70% brillo)

RAL... Pintado otros colores RAL.

AA Anodizado plata mate (solo para modelo DCN)

PRESCRIPCIÓN DCN

Sum. y col. de difusor circular de conos fijos serie **DCN+R3E+PFLEX M9016** dim. 200 construido en aluminio y acabado lacado color blanco M9016. Con regulador de caudal tipo mariposa **R3E** y cuello de montaje para instalar en falso techo con conducto flexible y elementos necesarios para montaje **PFLEX**. Marca **MADEL**.

PRESCRIPCIÓN DCN-KLIN

Sum. y col. de difusor circular conos fijos diseñado para techos modulares y accesible frontalmente sin necesidad de herramientas, mediante cierre PUSH, serie **DCN-KLIN+PLK-R M9016** dim. L-D (mm) construido en aluminio y acero galvanizado, lacado color blanco M9016. Con plenum de conexión circular superior, regulador de caudal en el cuello y elementos necesarios para montaje **PLK-R**. Marca **MADEL**.

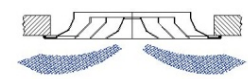

VELOCIDAD RECOMENDADAS.

DCN	Vmin m/s	Vmax m/s
160	2,5	5,2
200	2,5	5,9
250	2,5	5
315	2,5	5
355	2,5	4,8
400	2,5	4,2

VELOCIDAD LIBRE, PERDIDA DE CARGA Y POTENCIA SONORA, ALCANCE CON EFECTO TECHO.

DCN

SECCION LIBRE DE SALIDA DEL AIRE (m2).

DCN	Ak m2	Afree m2	Qmin. m3/h	Qmax. m3/h
160	.0183	.016	144	300
200	.0292	.02	180	425
250	.0462	.0330	297	595
315	.0743	.0460	414	835
355	.0949	.0550	495	970
400	.121	.070	630	1060

VALORES DE CORRECCION PARA Dpt Y Lwa1.

DCN+R3E		100% Open	50% Open
		Dpt (Kp)	Lwa1 (Kf)
160	Dpt (Kp)	1,3	5,4
	Lwa1 (Kf)	+1,6	+10,4
200	Dpt (Kp)	1,2	5,5
	Lwa1 (Kf)	+0,6	+11,7
250	Dpt (Kp)	1,3	5,8
	Lwa1 (Kf)	+0,2	+10,3
315	Dpt (Kp)	1,3	5,5
	Lwa1 (Kf)	-0,8	+6,2
355	Dpt (Kp)	1,25	6,6
	Lwa1 (Kf)	+0,1	+10,7
400	Dpt (Kp)	1,1	6,2
	Lwa1 (Kf)	+0,3	+10,6

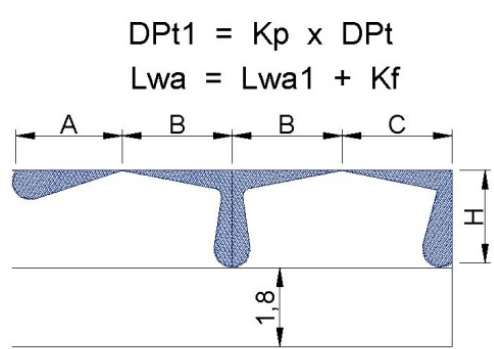
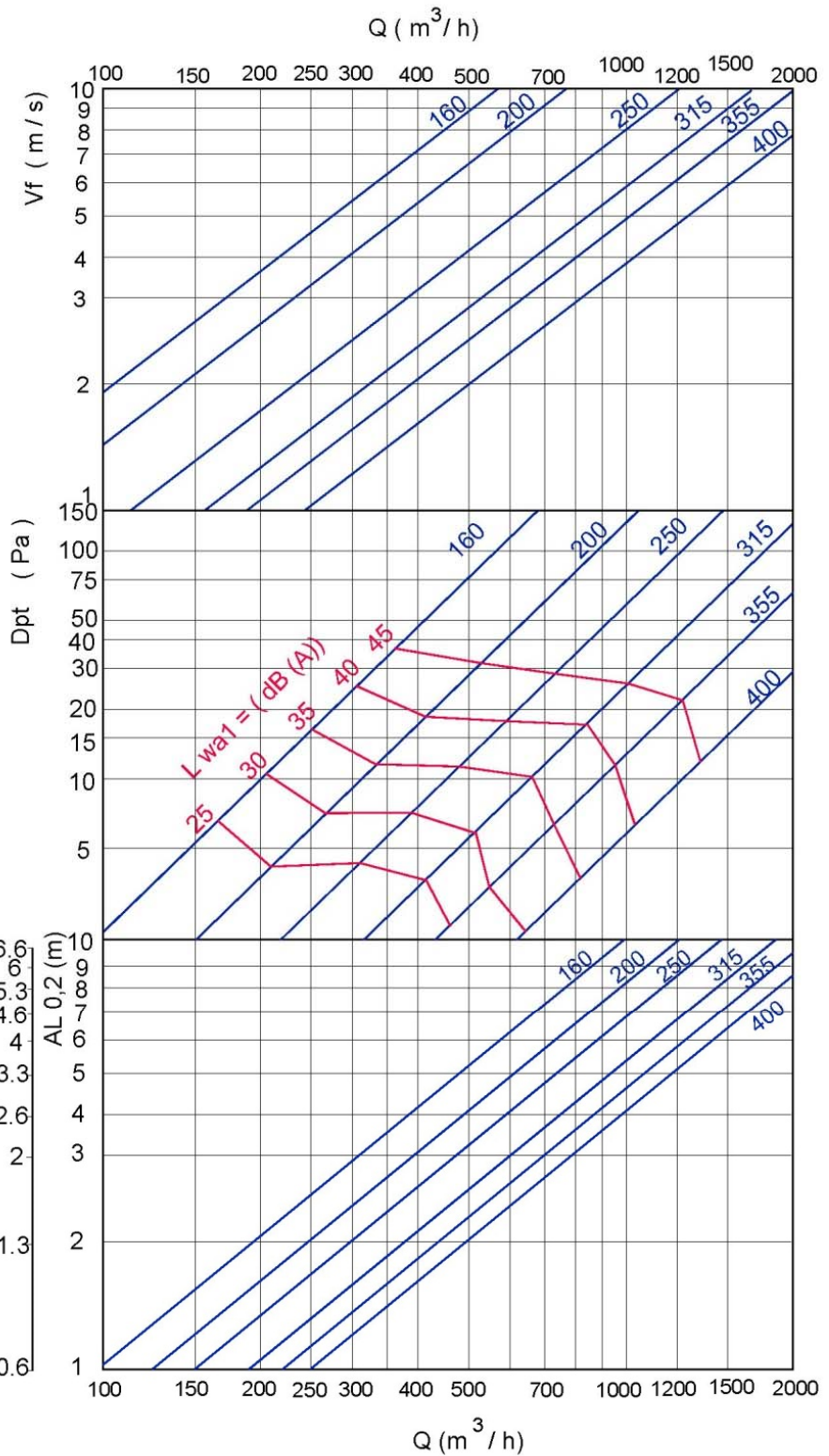

$Dpt1 = Kp \times Dpt$
 $Lwa = Lwa1 + Kf$

$AL_{0,2} = A$
 $AL_{0,2} = B+H$
 $AL_{0,2} = C+H$

Nota: En MadelMedia Espectro por banda de octava en Hz.

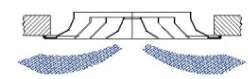

FACTOR DE CORRECCION DE LA DIFUSION VERTICAL (bv) PARA DT (-).

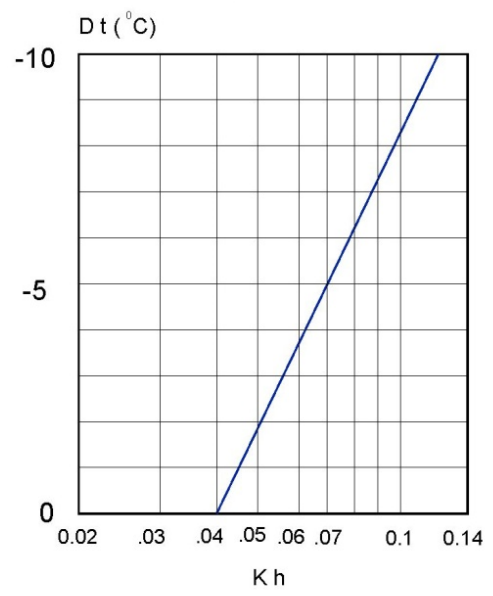

Kh = Factor de corrección de la difusión vertical.

FACTOR DE CORRECCION DEL ALCANCE (L0.2) DT (-).

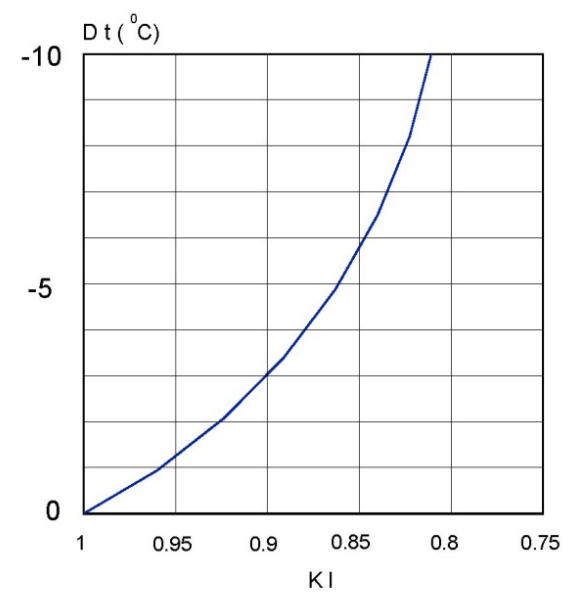

Kl = Factor de corrección del alcance.

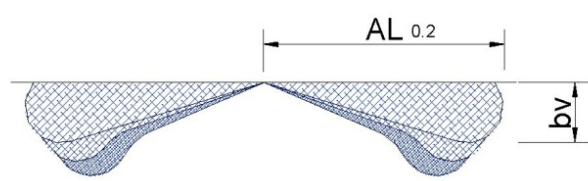

$$bv = Kh \times AL_{0.2}$$

$$AL'_{0.2} (Dt < 0) = Kl \times AL_{0.2}$$

RELACION DE TEMPERATURAS.

$$\frac{Dtl}{Dtz} = \frac{t_{local} - t_x}{t_{local} - t_{imp}}$$

RELACION DE INDUCCION.

$$i = \frac{Q_r}{Q_0} = \frac{Q_{total\ en\ x}}{Q_{de\ impulsión}}$$

